

Держатель тросика

Артикул A298

Цвет - серебро

Материал - нерж. сталь

Основные размеры
(общий габарит и величина отступа)

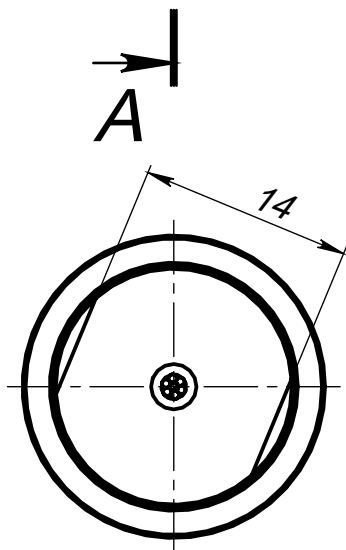
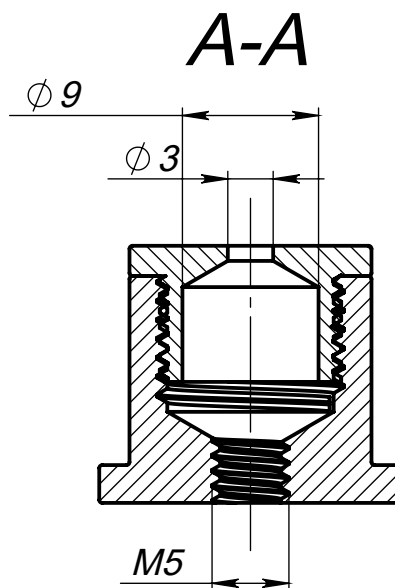
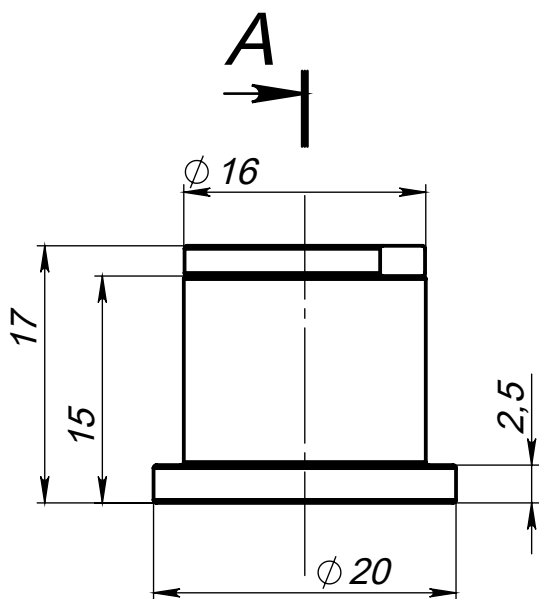

Состав держателя

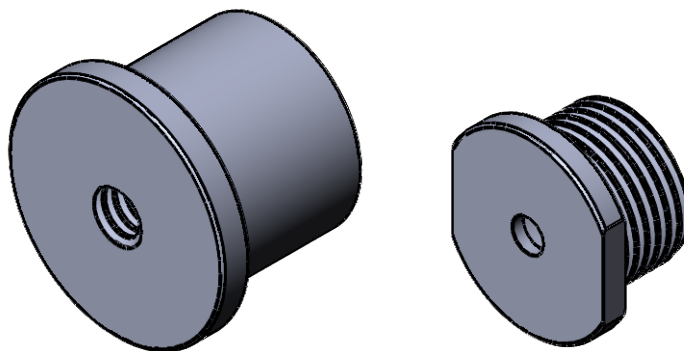

Пример установки

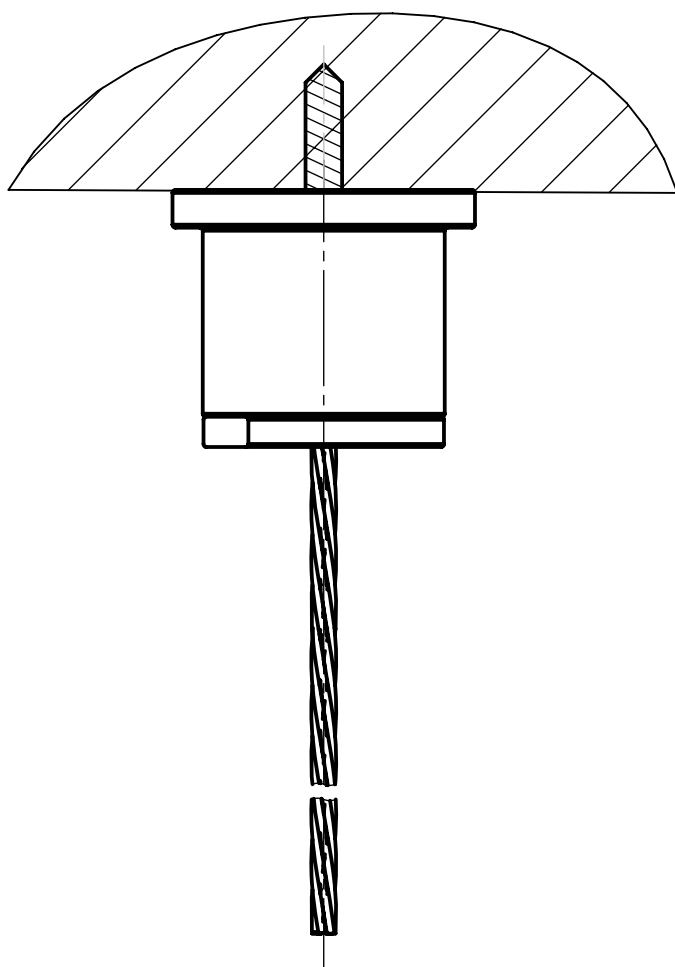

Втулка
опрессованная

