

Держатель тросика

Артикул A196

Цвет - серебро

Материал - нерж. сталь

Основные размеры
(общий габарит и величина отступа)

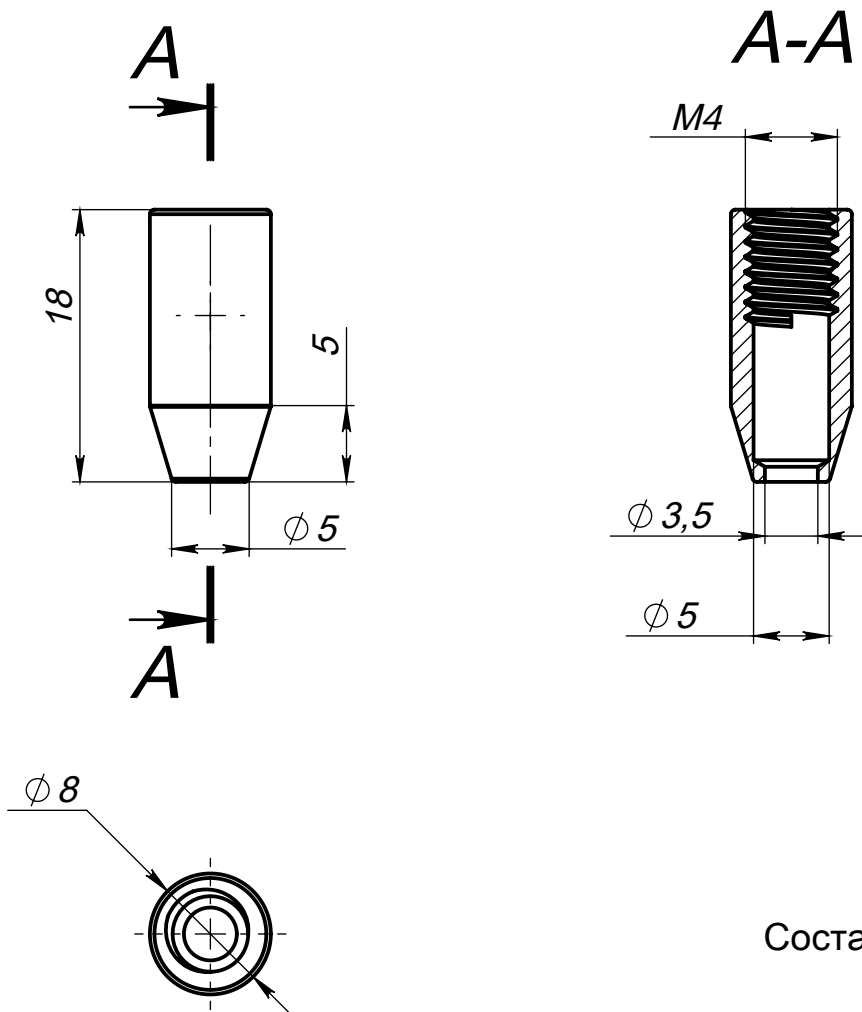

Состав держателя

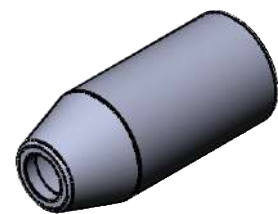

Пример установки

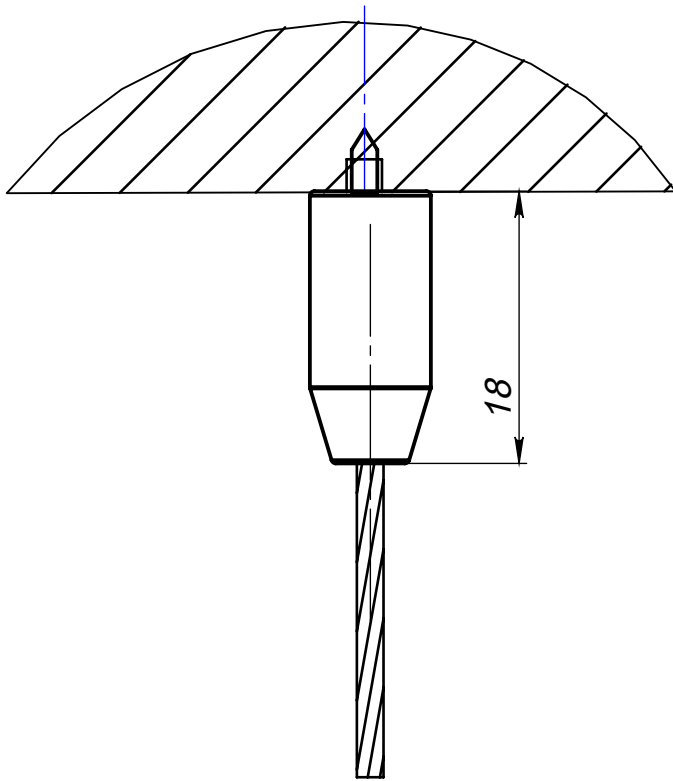

Втулка
опрессованная

