

Держатель тросика

Артикул A299

Цвет - серебро
Материал - нерж. сталь

Основные размеры
(общий габарит и величина отступа)

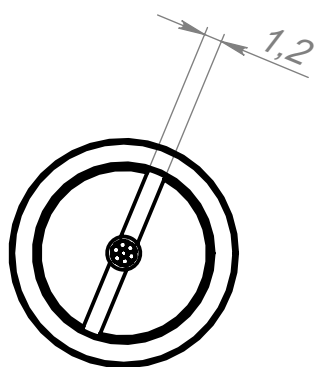
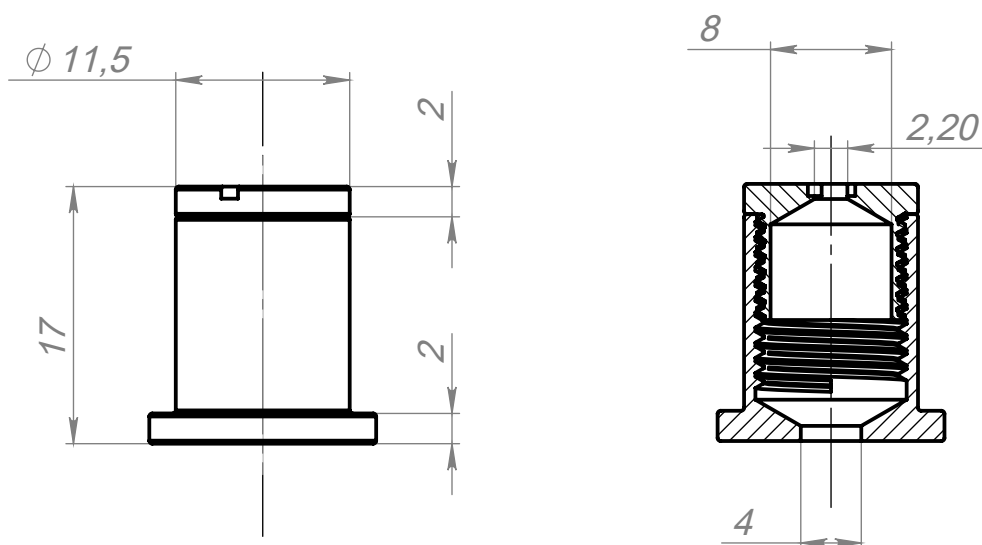

Состав держателя

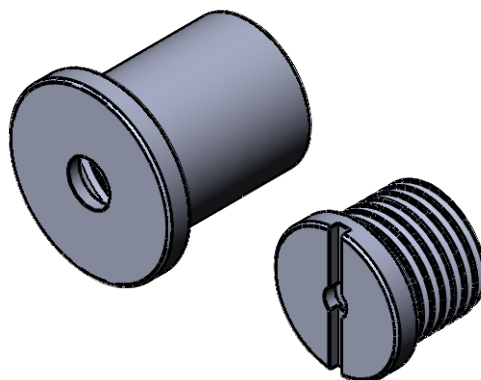

Пример установки

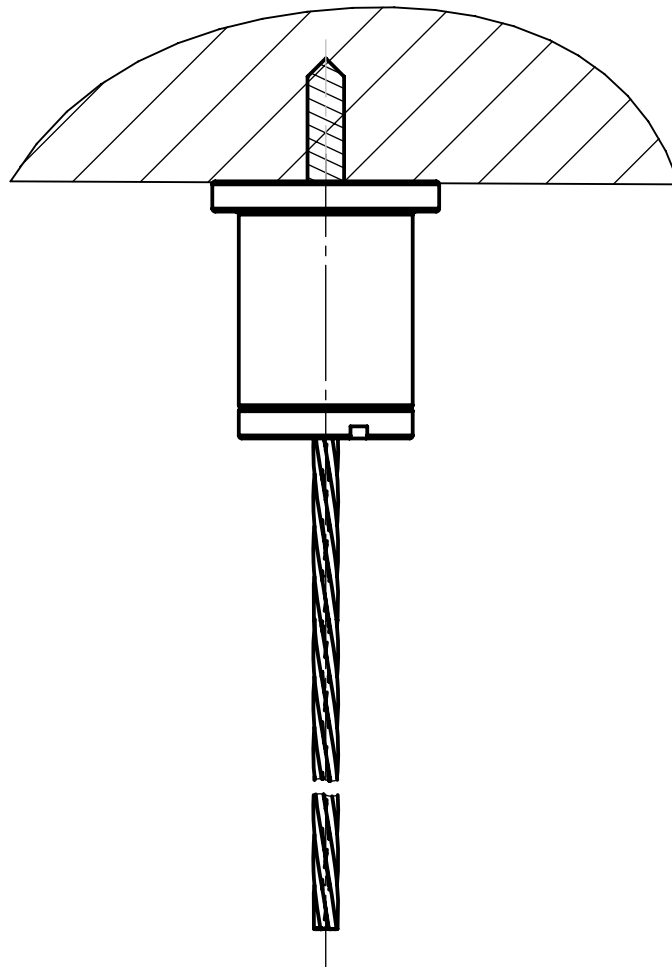

Втулка
опрессованная

