

Держатель тросика

Артикул A292

Цвет - серебро
Материал - нерж. сталь

Основные размеры
(общий габарит и величина отступа)

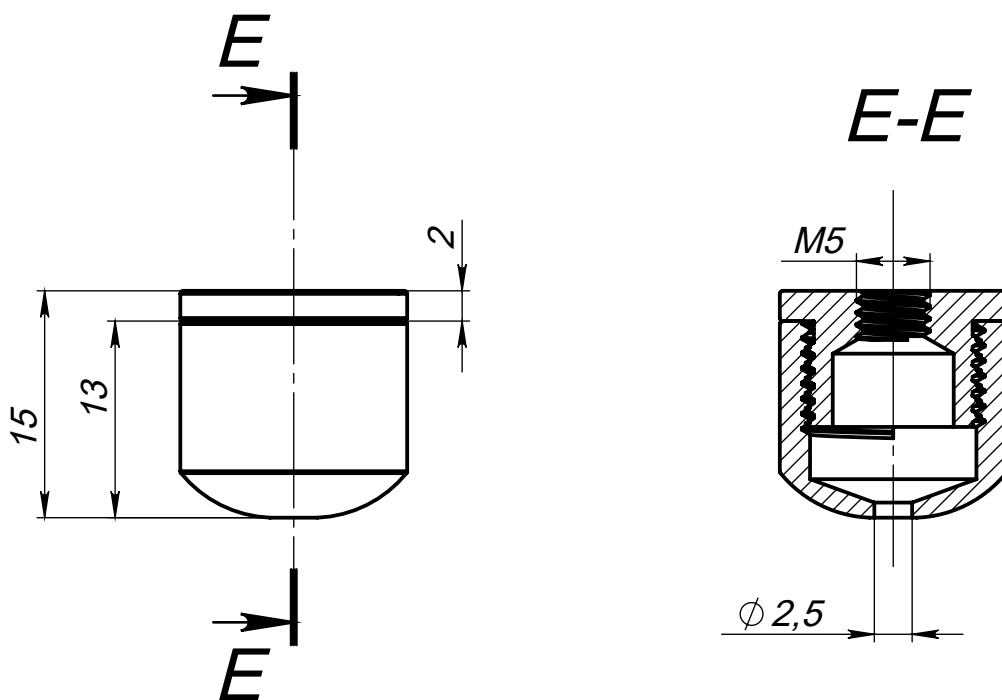

Состав держателя

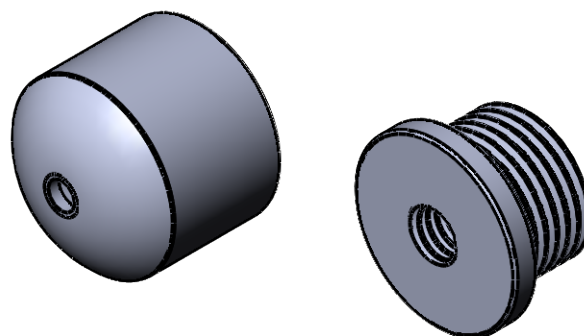
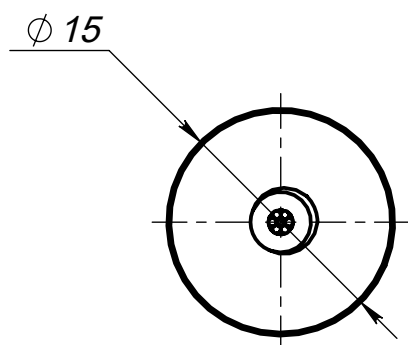

Пример установки

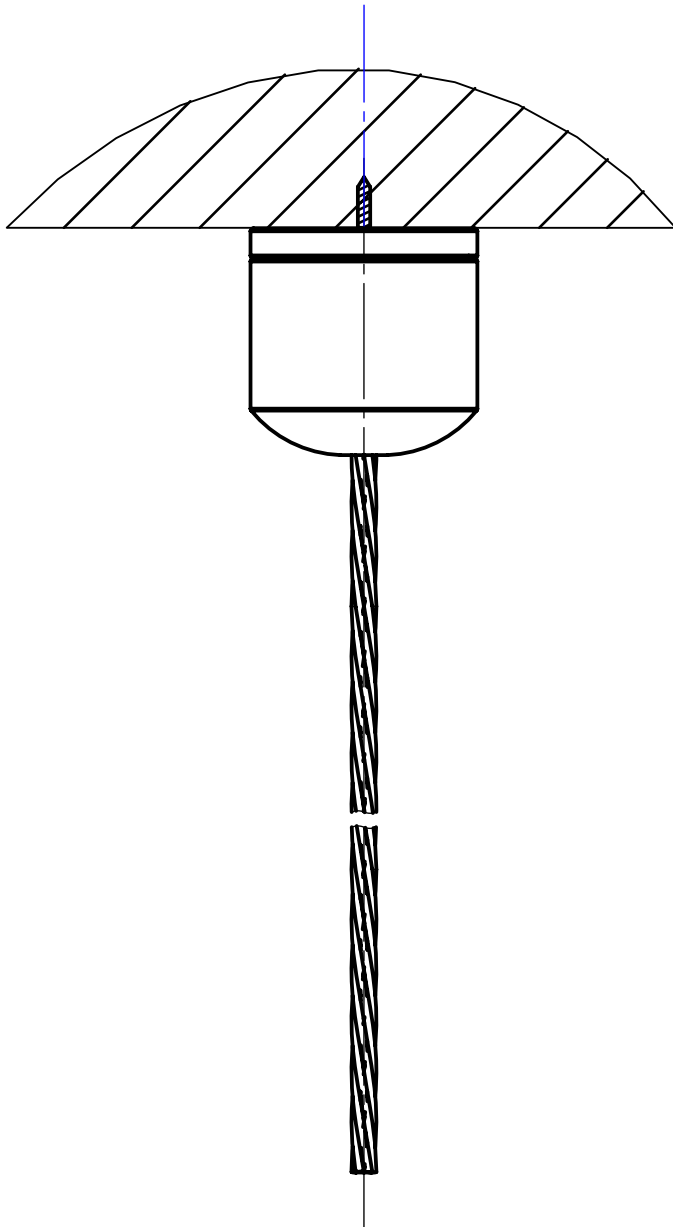

Втулка
опрессованная

